

BỘ TẠO CHÂN KHÔNG Dòng ZK2



CÁCH ĐẶT HÀNG

Hệ thống bơm chân không ZK2 **P** **00** **K** **5** **A** **L** - **08** - □

Hệ thống hút chân không (Có van) ZK2 **A** **12** **K** **5** **A** **L** - **08** - □

Hệ thống hút chân không (Không van) ZK2 **A** **12** **N** **0** **N** **N** - **08** - □

① ② ③ ④ ⑤ ⑥ ⑦ ⑧

Nếu không chọn tùy chọn này hãy để trống

1 Kiểu Hệ thống - Thân

KH	Hệ thống	Kiểu thân	Kiểu xả khí
P	Hệ thống bơm chân không	Kiểu rời	—
Q		Kiểu gắn trên đế	—
A	Hệ thống hút chân không	Kiểu rời	Xả qua bộ giảm thanh
B			Xả qua cổng 1)
C		Kiểu gắn trên đế	Xả chung
F			Xả riêng 1)

1) Đường kính cổng PS của hệ thống bơm : - Hệ mét: $\phi 4$
- Hệ inch: $\phi 5/32''$

Đường kính cổng xả: - Hệ mét: $\phi 8$
- Hệ inch: $\phi 5/16''$

2 Đường kính danh nghĩa miệng phun

KH	Hệ thống	ĐK danh nghĩa
00	Bơm chân không	—
07	Hút chân không ²⁾	$\phi 0.7$
10		$\phi 1.0$
12		$\phi 1.2$
15		$\phi 1.5$

2) Áp suất cung cấp tiêu chuẩn:
ĐK miệng phun 07~12 : 0.35MPa
15 : 0.4MPa

4 Điện áp⁸⁾

KH	Điện áp
5	DC24V
6	DC12V
0	Mục 3 chọn N

8) Điện áp của van cấp và van xả

3 Các kiểu kết hợp nút cấp - nút xả³⁾

KH	Nút cấp	Nút xả
K ⁶⁾	N.C.	N.C.
J	N.C. ⁴⁾	Không có
R	Tự bảo trì - liên động nút xả ⁵⁾	N.C.
N ⁷⁾	Không có	Không có

3) Nút kích tay K, J, R chỉ có loại không khóa.
4) Hãy điều chỉnh bên ngoài van xả khí và van xả chân không khi chọn "J" trong hệ thống chân không.
5) Loại tự bảo trì sẽ duy trì trạng thái tạo chân không bằng dòng điện tức thời (trên 20ms) và liên động mở van xả khí ngừng tạo chân không.
6) Nếu chọn cảm biến áp suất chân không kỹ thuật số có tính năng tiết kiệm năng lượng ở mục 5, hãy chọn "K", kết hợp cấp xả.
7) Không dùng được cho hệ thống bơm chân không.

5 Các kiểu cảm biến áp suất/ Cảm biến chân không kỹ thuật số

KH	Loại	Đầy áp suất [KPa]	Đặc điểm	
P	Cảm biến áp suất	0 ~ -101	Đầu ra Analog 1~5V	
T		-100 ~ 100	Đầu ra Analog 1~5V	
A	Cảm biến chân không kỹ thuật số	0 ~ -101	NPN 2 đầu ra Có thể đổi đơn vị ⁹⁾ Đơn vị SI cố định ¹⁰⁾	
B			PNP 2 đầu ra Có thể đổi đơn vị ⁹⁾ Đơn vị SI cố định ¹⁰⁾	
C		-100 ~ 100	NPN 2 đầu ra Có thể đổi đơn vị ⁹⁾ Đơn vị SI cố định ¹⁰⁾	
D			PNP 2 đầu ra Có thể đổi đơn vị ⁹⁾ Đơn vị SI cố định ¹⁰⁾	
E		100 ~ -100	NPN 1 đầu ra Có thể đổi đơn vị ⁹⁾ Đơn vị SI cố định ¹⁰⁾	
F			PNP 1 đầu ra Có thể đổi đơn vị ⁹⁾ Đơn vị SI cố định ¹⁰⁾	
H		100 ~ -100	NPN 1 đầu ra Có thể đổi đơn vị ⁹⁾ Đơn vị SI cố định ¹⁰⁾	
J			PNP 1 đầu ra Có thể đổi đơn vị ⁹⁾ Đơn vị SI cố định ¹⁰⁾	
K		Cảm biến chân không kỹ thuật số tiết kiệm năng lượng ¹¹⁾	100 ~ -100	NPN 1 đầu ra Có thể đổi đơn vị ⁹⁾ Đơn vị SI cố định ¹⁰⁾
Q				PNP 1 đầu ra Có thể đổi đơn vị ⁹⁾ Đơn vị SI cố định ¹⁰⁾
R				PNP 1 đầu ra Có thể đổi đơn vị ⁹⁾ Đơn vị SI cố định ¹⁰⁾
S	Cảm biến áp suất	100 ~ -100	NPN 1 đầu ra Có thể đổi đơn vị ⁹⁾ Đơn vị SI cố định ¹⁰⁾	
N			Không có cảm biến	

9) Theo quy tắc đo lường mới, không thể đổi đơn vị tại Nhật Bản.
10) Đơn vị cố định: kPa
11) Khi chọn K, Q, R, S hãy chọn kiểu kết hợp nút cấp và xả là K ở mục 3 và chọn W ở mục 6

- PV : Công cấp khí/ Công kết nối với nguồn chân không (Bơm chân không)
- PS : Công cấp áp suất gián tiếp ● PD : Công cấp khí riêng
- V : Công chân không ● EXH : Công xả
- PE : Công xả gián tiếp

6 Các kiểu kết nối của cảm biến chân không kỹ thuật số - van cấp - van xả

KH	3 Van cấp - Van xả ¹²⁾		5 Dây nối cảm biến chân không kỹ thuật số ¹⁵⁾	Hình ảnh
	Kiểu kết nối	Dây nối		
C	Đi dây chung (Đầu cắm vào)	×	○16)	
C1			×17)	
L	Đầu cắm hình L	○13)	○16)	
L1		×14)	○16)	
L2		○13)	×17)	
L3		×14)	×17)	
W	Cảm biến tiết kiệm năng lượng dùng loại dây			
Y	Không van (Không có van cấp, van xả) chọn N ở mục 3		○16)	
Y1			×	
N	Khi chọn N ở mục 3, 5 (Không có van cấp, van xả và cảm biến áp suất)			

7 Công chân không (V)¹⁸⁾

KH	Chuẩn	Đường kính công	Hình ảnh
06	Hệ mét	Đầu nối nhanh ø6	
08		Đầu nối nhanh ø8	
07	Hệ inch	Đầu nối nhanh ø1/4"	
09		Đầu nối nhanh ø5/16"	

- 18) Công cấp khí (PV):
 - Hệ mét chọn ø6
 - Hệ inch chọn ø1/4"

- 12) Van điện từ có mạch bảo vệ điện áp xung
 13) Chiều dài dây điện tiêu chuẩn của van điện từ là 300mm
 14) Vui lòng chọn L1, L3 cho chiều dài dây không tiêu chuẩn. Chi tiết xin liên hệ với SMC để được hỗ trợ
 15) Chiều dài dây điện tiêu chuẩn của cảm biến áp suất là 300mm, Chiều dài dây điện tiêu chuẩn của cảm biến chân không và cảm biến tiết kiệm năng lượng là 200mm
 16) Nếu chọn cảm biến áp suất (P, T) ở mục 5, hãy chọn C, L, L1, Y. Do cảm biến áp suất kiểu Grommet không có dây nên không chọn được.
 17) Nếu không có cảm biến chân không, cảm biến áp suất thì không cần chọn đầu nối

8 Tùy chọn chức năng ứng dụng

KH	Nội dung	Chức năng - Ứng dụng	Hình ảnh
B	Không chọn 1 bracket đơn (Có ốc gá thân)	— · Dùng để gá đứng	
C	Công bơm PE là ren cái	· Dùng khi muốn nối ống dây vào công xả gián tiếp (Loại tiêu chuẩn xả ra môi trường)	
D	Công PD	· Dùng khi muốn điều chỉnh áp suất van tạo chân không hay áp suất khác	
J	Núm điều chỉnh lưu lượng hình tròn	· Dây hơn loại ốc lục giác thông thường, nên dễ vặn tay hơn · Thích hợp thao tác đối với để van, hệ thống bơm và công xả.	
K	Núm điều chỉnh lưu lượng kiểu xiết vít	· Thích hợp điều khiển tinh chỉnh đối với để van, hệ thống bơm và công xả.	
L	Đế van SUP riêng	· Dùng khi muốn cấp khí riêng hay tạo áp suất chân không riêng trên để va	
W	Van một chiều can thiệp xả khí	· Dùng để ngăn chặn hiện tượng xả khí ngược từ công V của bộ tạo chân không riêng lẻ trên để van xả chung.	

Dạng đơn và các tùy chọn tương ứng

ZK2	1	2	3	4	5	6	7	8							
								B	C	D	J	K	L	W	
P					P~J	L~L3		●	●	●	●				
Q	00	J		5	N	C~L3	06	●	●	●	●				
A	07	K		6			08	●	●	●	●				
B	10	J		5	P~N	L~N	07	●	●	●	●				
C	12	K		6			09	●	●	●	●				
F	15	J		0				●	●	●	●				

Vui lòng liên hệ với SMC để được hỗ trợ thông tin chi tiết

Dòng ZK2

CÁCH ĐẶT HÀNG ĐỂ VAN

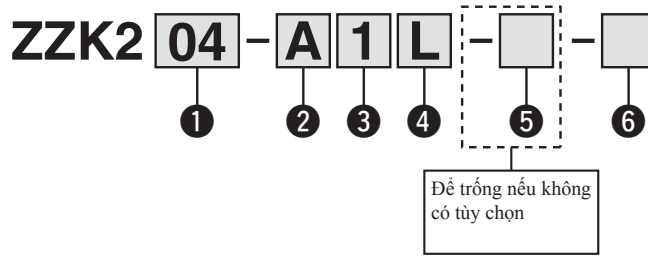

1 Số trạm¹⁾

KH	Số trạm
01	1
02	2
10	⋮
	1

1) Số trạm đủ để tác động cùng lúc sẽ thay đổi phụ thuộc vào đường kính miệng phun.

2 Hệ thống (Công kết hợp)²⁾

KH	Hệ thống	Công	Chuẩn	
P	Hệ thống bơm chân không	Công PV chung : $\varnothing 8$, Công PS chung : $\varnothing 6$ ³⁾	Hệ mét	
A	Hệ thống tạo chân không	Công PV chung : $\varnothing 8$ ⁴⁾	Hệ mét	
PN	Hệ thống bơm chân không	Công PV chung : $\varnothing 5/16"$, Công PS chung : $\varnothing 1/4"$ ³⁾	Hệ inch	
AN	Hệ thống tạo chân không	Công PV chung : $\varnothing 5/16"$ ⁴⁾	Hệ inch	

2) Vui lòng liên hệ SMC để biết thêm chi tiết

3) Công chung PS và PD thông nhau, hãy chọn công để lắp đầu nối nhanh. (Trạng thái đầu là công PS)

4) Công chung PV = Công chung PS = Công chung PD, tất cả có áp suất như nhau.

3 Kiểu xả khí

KH	Kiểu xả khí		
2	Hệ thống bơm chân không	Không có giảm thanh	
1	Hệ thống hút chân không	Xả khí chung qua bộ giảm thanh (Miếng chặn 2 đầu) ⁵⁾	
2		Không có giảm thanh (Xả qua công riêng) ⁶⁾	

5) Hãy chọn C ở mục 1 (Kiểu Hệ thống/Thân).

Ngoài khí xả ra ở các miếng chặn, khí còn xả ra từ công xả của mỗi trạm.

6) Hãy chọn F ở mục 1 (Kiểu Hệ thống/Thân).

4 Kiểu nối điện⁷⁾

KH	Nội dung	
L	Kiểu nối điện riêng ⁸⁾	
F	Kiểu D-Sub (25 chân) ⁹⁾	
P	Kiểu cáp dẹp (26 chân) ⁹⁾	
N	配線なし (バルブなし)	

注7) 集合配線は電磁弁配線のみで、真空スイッチ、センサはすべて個別配線です。

注8) 単体型式の⑥(コネクタ仕様)は[L, L□, W]を選択してください。

注9) 単体型式の⑥(コネクタ仕様)は[C, C1]を選択してください。

ZK2 Series

Đặc tính kỹ thuật

Đặc tính kỹ thuật chung

Dãy nhiệt độ sử dụng		-5~50°C (Không ngưng tụ)
Lưu chất		Khí nén, Khí trơ
Chống run ¹⁾	30m/s ²	Có cảm biến áp suất/ Cảm biến áp suất không chuyển đổi chân không
	20m/s ²	Có chuyển đổi chân không
Chống sóc ²⁾	150m/s ²	Có cảm biến áp suất/ Cảm biến áp suất không chuyển đổi chân không
	100m/s ²	Có chuyển đổi chân

1) 10-500 Hz 2 giờ (không có điện) theo mỗi hướng X, Y, Z

2) 3 lần theo mỗi hướng X, Y, Z (không có điện)

Đặc tính chung của van

Kiểu van ³⁾	ZK2-VA□R	ZK2-VA□K	ZK2-VA□J
Kiểu hoạt động của van	Van tự động NC(Liên động)	Van cấp N.C, Van xả N.C.	Van cấp N.C Không có van xả
Cấu tạo van	2 công gián tiếp kép		2 công gián tiếp
Áp suất hoạt động	0.3~0.6MPa		
Cấu trúc	Poppet seal		
Kiểu tác động tay	Nhấn		
Điện áp	DC24V DC12V		
Điện năng tiêu thụ	0.35W		

3) Vui lòng liên hệ SMC để biết thêm chi tiết.

Tính năng của bộ tạo chân không

Mục	Kiểu	ZK2□07	ZK2□10	ZK2□12	ZK2□15
Đường kính miệng phun	[mm]	0.7	1.0	1.2	1.5
Lưu lượng hút tối đa ⁵⁾	Công xả thường	34	56	74	89
	Công xả có giảm thanh	29	44	61	67
Lượng khí tiêu thụ ⁵⁾	[L/min (ANR)]	24	40	58	90
Áp suất chân không tối đa ⁵⁾	[kPa]	-91			
Áp suất cấp	[MPa]	0.3~0.6			
Áp suất cấp tiêu chuẩn	[MPa]	0.35			0.4

5) Giá trị đo sẽ thay đổi tùy thuộc vào áp suất khí quyển (thời tiết, mực nước biển) và phương pháp đo.

Số để van tối đa tác động cùng một lúc⁶⁾

Mục	Kiểu (Đ.K miệng)	ZK2□07	ZK2□10	ZK2□12	ZK2□15	
Công cấp khí (PV) ø8, ø5/16"	Xả chung qua bộ giảm thanh	Cấp 1 bên	8	5	4	3
		Cấp 2 bên	10	7	5	5
	Xả qua cổng riêng	Cấp 1 bên	8	6	6	3
		Cấp 2 bên	10	9	9	6

6) Số để van tác động cùng một lúc tối đa có thể lên đến 10 cái.

Khối lượng

Khối lượng đơn vị

Kiểu	Khối lượng (g)
ZK2P00K□□□ (Hệ thống bơm chân không, loại đơn, Có cảm biến áp suất/ Không có cảm biến chân không)	83
ZK2A□□□□□□ (Hệ thống hút chân không, loại đơn, Có cảm biến áp suất/ Không có cảm biến chân không)	81
ZK2A□□□NONN (Hệ thống hút chân không, loại đơn, không có van)	54
ZK2 (Đế van, Có cảm biến áp suất/ Không có cảm biến chân không)	85

Cảm biến áp suất - Cảm biến chân không

Kiểu	Khối lượng (g)
ZK2-PS□-A (Không tính khối lượng dây điện)	5
ZK2-ZS□-A (Không tính khối lượng đầu kết nối và dây điện)	14
ZK2-ZSV□-A (Không tính khối lượng đầu kết nối và dây điện chuyên dụng)	

Khối lượng đế van

	1 trạm	2 trạm	3 trạm	4 trạm	5 trạm	6 trạm	7 trạm	8 trạm	9 trạm	10 trạm
Khối lượng (g)	129	132	135	138	141	144	147	149	152	155



● Cách tính khối lượng đế van

(K.L đơn vị x Số trạm) + (K.L cảm biến áp suất/ Cảm biến chân không x Số trạm) + K.L Đế van

Ví dụ: Đế 5 trạm có cảm biến áp suất

$$85g \times 5 + 5g \times 5 + 141g = 591g$$

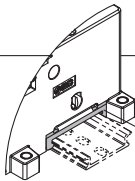
5 Tùy chọn¹⁰⁾

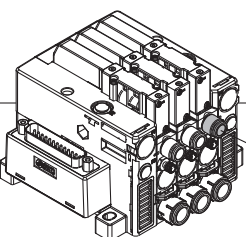
KH	Nội dung	
	Không có tùy chọn	
B	Gá kiểu DIN ray ¹¹⁾	 Gá kiểu DIN ray
D	Công cấp áp suất xả chung (PD) ¹²⁾	 Công chung PD
L	Đế van có SUP riêng ¹³⁾	 Công PV riêng

10) Có thể chọn nhiều tùy chọn cùng lúc theo thứ tự abc

Ví dụ:-BD

11) Vui lòng đặt mua gá kiểu DIN ray riêng.

12) Nếu đã chọn 「-D」 ở mục kiểu đế van, vui lòng đừng chọn 「-D」 ở tùy chọn 6.

13) Nếu chọn 「-L」 tùy chọn SUP riêng, đế van cũng phải chọn ký hiệu tương tự 「-L」.

6 Cấu trúc đế van

KH	Nội dung
	Gửi kèm đế van lắp ráp đơn
A	Không gắn, gửi kèm bộ phận lắp ráp ¹⁴⁾

14) Trường hợp không thể ráp ốc và miếng chặn cuối ở hai đầu.

Chọn kiểu đế van và các tùy chọn

	1	2	3	4	5			6
					B	D	L	
ZZK2	01	P.			●	●		Không KH .A
	10	A.	1	L	●	●		
		AN	2	F			2	
				P				
				N				

Cách lắp ráp đế van

Ví dụ minh họa

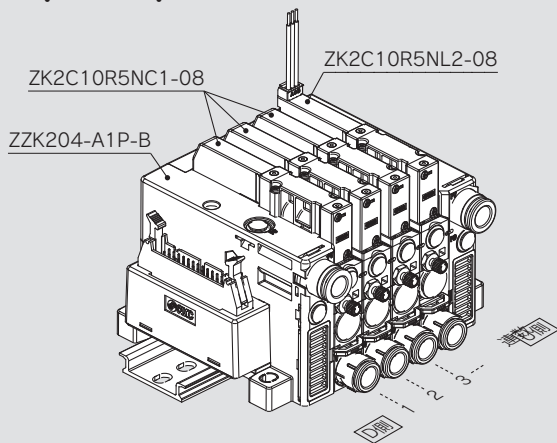

ZZK204-A1P-B.....1 bộ (Mã số đế van)
 * ZK2C10R5NC1-08.....3 bộ (Kiểu đi dây chung)
 * ZK2C10R5NL2-08.....3 bộ (Kiểu đi dây chung)
 ↳ Dấu * biểu thị tích hợp bên trong
 Trước hết hãy chọn mã số đơn vị đi với *

- Trạm thứ 1 xếp từ trái qua phải (từ D), phía trước công V
- Hãy sắp xếp các mã số đế van liên tục kể từ trạm thứ 1.
- Không thể kết hợp xả khí chung và xả khí riêng trong cùng một hệ thống tạo chân không.
- Gá kiểu DIN ray sẽ được gửi riêng.

Bộ tạo chân không Dạng hộp có giảm âm Series ZH



Cách đặt hàng



Dạng hộp (có giảm âm)

Dạng hộp (không có giảm âm)



Đường kính đầu phun

05	0.5 mm
07	0.7 mm
10	1.0 mm
13	1.3 mm
15	1.5 mm
18	1.8 mm
20	2.0 mm

Áp suất chân không tối đa

S	-88 kPa
L	-48 kPa

SUP. Cỡ công^{Note)}

Ký hiệu	Kích thước	Kiểu
06	ø6	Đầu nối
08	ø8	Đầu nối
10	ø10	Đầu nối
12	ø12	Đầu nối
01	Rc 1/8	Vít
02	Rc 1/4	Vít
03	Rc 3/8	Vít
F01	G 1/8	Vít
F02	G 1/4	Vít
F03	G 3/8	Vít

* Kiểu ren G theo tiêu chuẩn (JIS B0202), Các kiểu ren khác tuân theo ISO16030 và ISO1179.

Bảng (1) Kết nối

Kiểu hộp		SUP	VAC	EXH
Dạng hộp (có giảm âm)	1	Đầu nối	Đầu nối	-
	2	Đầu nối	Vít	-
	3	Vít	Vít	-
Dạng hộp(Không có giảm âm)	4	Đầu nối	Đầu nối	Đầu nối
	5	Đầu nối	Vít	Đầu nối
	6	Vít	Vít	Vít



Note Tham chiếu bảng 1 và 2 để kết hợp loại SUP, VAC và cỡ kết nối EXH

ZH 07 B S - 06 - 06

ZH 07 D S - 01 - 01 - 01

EXH. Cỡ công^{Note)}

Ký hiệu	Kích thước	Kiểu
06	ø6	Đầu nối
08	ø8	Đầu nối
10	ø10	Đầu nối
12	ø12	Đầu nối
16	ø16	Vít
01	Rc 1/8	Vít
02	Rc 1/4	Vít
03	Rc 3/8	Vít
04	Rc 1/2	Vít
F01	G 1/8	Vít
F02	G 1/4	Vít
F03	G 3/8	Vít
F04	G 1/2	Vít

Note) Đường kính của công phải lớn hơn

VAC. Cỡ công^{Note)}

Ký hiệu	Kích thước	Kiểu
06	ø6	Đầu nối
10	ø10	Đầu nối
12	ø12	Đầu nối
16	ø16	Đầu nối
01	Rc 1/8	Vít
02	Rc 1/4	Vít
03	Rc 3/8	Vít
04	Rc 1/2	Vít
F01	G 1/8	Vít
F02	G 1/4	Vít
F03	G 3/8	Vít
F04	G 1/2	Vít

Bảng (2) cỡ công

Loại	Kết nối (Đầu nối/Vít)		
	SUP	VAC	EXH
ZH05B			
ZH07B	ø6, Rc 1/8 G 1/8	ø6, Rc 1/8 G 1/8	-
ZH10B	ø8, Rc 1/8 G 1/8	ø10, Rc 1/4 G 1/4	-
ZH13B			
ZH05D	ø6, Rc 1/8 G 1/8	ø6, Rc 1/8 G 1/8	ø6, Rc 1/8 G 1/8
ZH07D			
ZH10D	ø6, Rc 1/8 G 1/8	ø6, Rc 1/8 G 1/8	ø8, Rc 1/8 G 1/8
ZH13D	ø8, Rc 1/8 G 1/8	ø10, Rc 1/4 G 1/4	ø10, Rc 1/4 G 1/4
ZH15D	ø10, Rc 1/4 G 1/4		
ZH18D	ø12, Rc 3/8 G 3/8	ø12, Rc 3/8 G 3/8	ø12, Rc 3/8 G 3/8
ZH20D	ø12, Rc 3/8 G 3/8	ø16, Rc 1/2 G 1/2	ø16, Rc 1/2 G 1/2

BỘ ĐIỀU ÁP CHÂN KHÔNG

DÒNG IRV10/20

RoHS

CÁCH ĐẶT HÀNG

Kết nối tiêu chuẩn

IRV 20 - [] C08 [] []

Kích thước thân

10	Lưu lượng tối đa 140 ℓ/phút (ANR)
20	Lưu lượng tối đa 240 ℓ/phút (ANR)

Loại đầu nối

Nil	Thẳng
L	Chữ L



Thẳng

Chữ L

Đường kính ngoài ống nối

Ký hiệu	Đường kính ống	IRV10	IRV20
C06 C08 C10	Mét	ø6	●
		ø8	●
		ø10	—
N07 N09 N11	Inch	ø1/4"	●
		ø5/16"	●
		ø3/8"	—

Phụ kiện 2

Nil	Không có		
G	Có đồng hồ đo áp (IRV10: với GZ33-K-01, IRV20: với GZ43-K-01)		
ZN	Cộ công tắc áp suất số	NPN cực góp mở 1 đầu ra	với ZSE30A-01-N-ML
ZP		PNP cực góp mở 1 đầu ra	với ZSE30A-01-P-ML
ZA		NPN cực góp mở 2 đầu ra	với ZSE30A-01-A-ML
ZB		PNP cực góp mở 2 đầu ra	với ZSE30A-01-B-ML

Phụ kiện 1

Nil	Không có
B	Có gá đặt
L	Có gá đặt dưới đáy

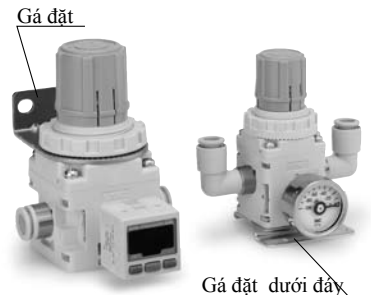

Gá đặt dưới đáy

Kết nối một phía

IRV 20 A - [] C08 [] [] - []

Kích thước thân

10	Lưu lượng tối đa 140 ℓ/phút (ANR)
20	Lưu lượng tối đa 240 ℓ/phút (ANR)

Kết nối 1 bên

A	Kết nối 1 bên
---	---------------

Đầu nối

Nil	Thẳng
L	Chữ L

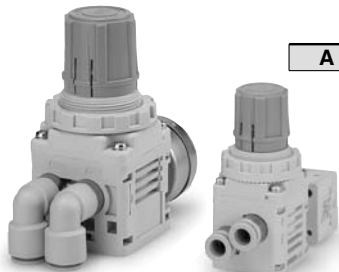

Chữ L

Thẳng

Đường kính ngoài ống nối

Ký hiệu	Ống kết nối O.D	IRV10A	IRV20A
C06 C08 C10	Mét	ø6	●
		ø8	●
		ø10	—
N07 N09 N11	Inch	ø1/4"	●
		ø5/16"	●
		ø3/8"	—

Mã hàng đặc biệt

Ký hiệu	Đặc tính
X1	Công tắc áp suất số tích hợp cho bảng điều khiển gắn lên

Phụ kiện 2

Nil	Không có		
G	Có đồng hồ đo áp (IRV10A: với GZ33-K-01, IRV20A: với GZ43-K-01)		
ZN	Cộ công tắc áp suất số	NPN cực góp mở 1 đầu ra	với ZSE30A-01-N-ML
ZP		PNP cực góp mở 1 đầu ra	với ZSE30A-01-P-ML
ZA		NPN cực góp mở 2 đầu ra	với ZSE30A-01-A-ML
ZB		PNP cực góp mở 2 đầu ra	với ZSE30A-01-B-ML

Phụ kiện 1

Nil	Không có
B	Có gá đặt
L	Có gá đặt dưới đáy

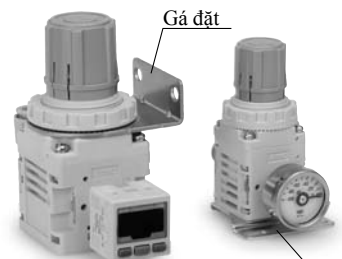

Gá đặt dưới đáy

DÒNG IRV10/20

Đặc tính kỹ thuật

Model	IRV10	IRV20	
Lưu chất	Khí		
Dải áp suất đặt (Chú ý 1)	-100 đến -1.3 kPa		
Áp suất tối đa chịu được (Chú ý 2)	100 kPa (ngoại trừ lúc có đồng hồ áp)		
Lượng tiêu hao khí lấy vào	0.6 l/phút (ANR) hoặc ít hơn		
Độ phân giải của núm vặn	0.13 kPa hoặc ít hơn		
Nhiệt độ lưu chất và xung quanh	5 to 60°C		
Đường kính ngoài ống dây ngõ VAC	ø6, ø8	ø6, ø8, ø10	
Đường kính ngoài ống dây ngõ SET	ø1/4", ø5/16"	ø1/4", ø5/16", ø3/8"	
Khối lượng (không có phụ kiện)	Kết nối tiêu chuẩn	135 g (IRV10-C08)	250 g (IRV20-C10)
	Kết nối một bên	125 g (IRV10A-C08)	250 g (IRV20A-C10)

Chú ý 1) Hãy thận trọng điều chỉnh phụ thuộc vào áp suất bên trong bơm chân không.

Chú ý 2) Bộ điều áp chân không, không điều chỉnh được đối với áp lực dương, vì áp dương có thể gây hư hỏng đối với bơm chân không.

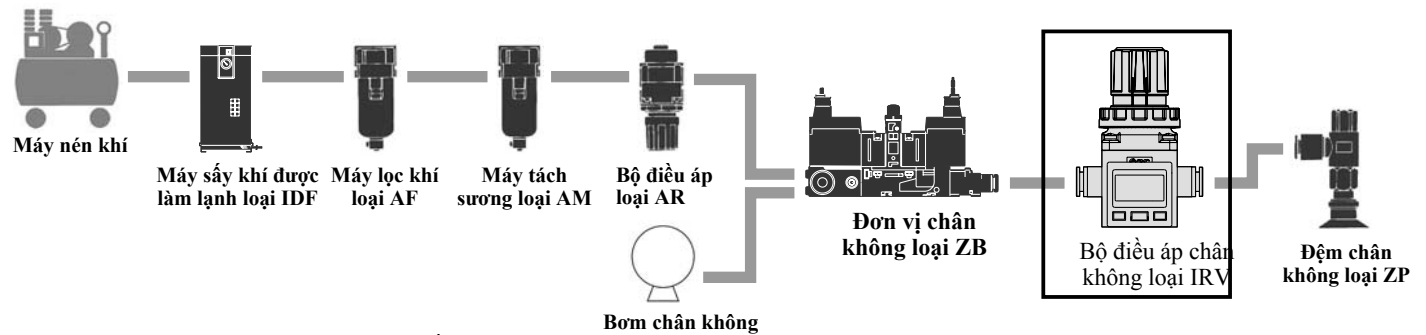

Đồ thị tốc độ lưu lượng dòng (giá trị đại diện)

IRV10-C08 (đầu nối gắn nhanh ø8)

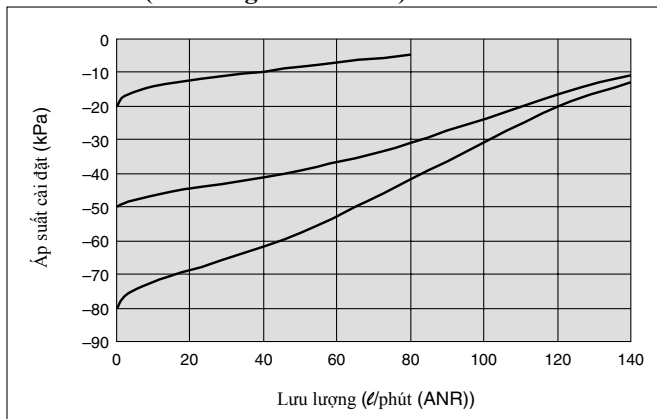

IRV20-C10 (đầu nối gắn nhanh ø10)

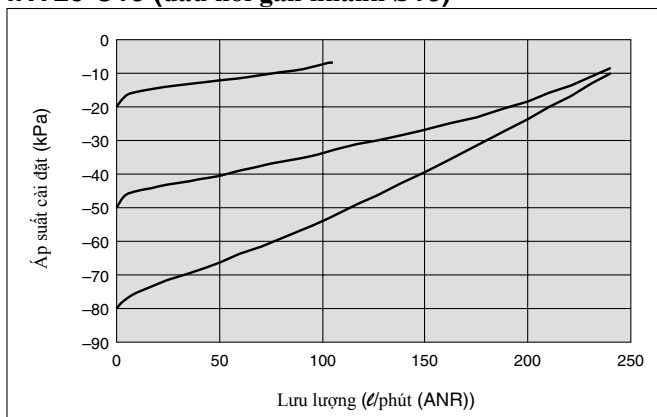

Điều kiện:
Tốc độ xả bơm chân không:
2500 l/phút
Áp suất VAC bên cạnh:
-101 kPa (tại thời điểm ban đầu)

Đồ thị áp suất (giá trị đại diện)

IRV10

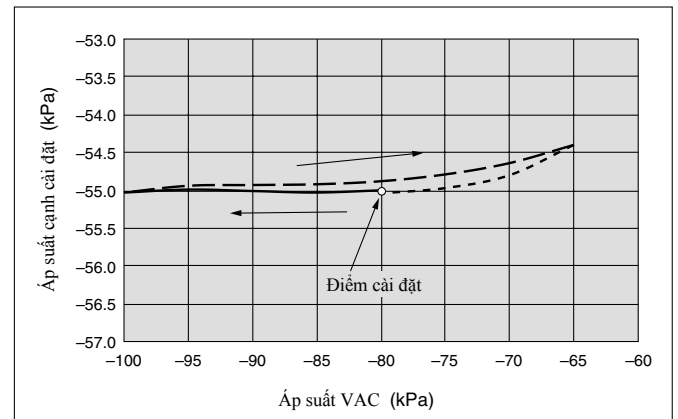

IRV20

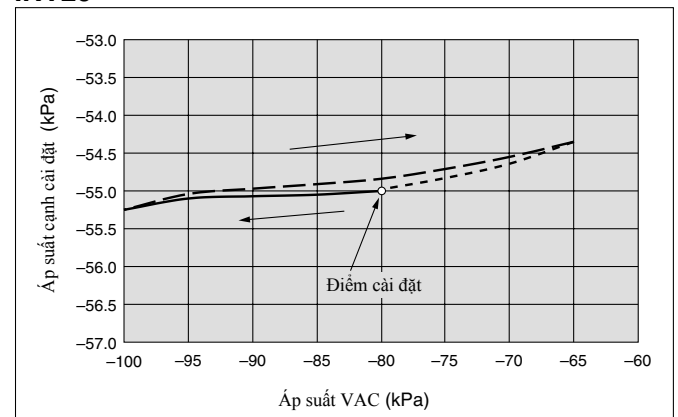

GIÁC HÚT CHÂN KHÔNG

Mới

ø1.5, ø2, ø3.5, ø4, ø6, ø8, ø10, ø13, ø16

RoHS

Tổng chiều dài được rút ngắn

Dạng giác hút phẳng (đường kính ø2)

Giác hút

Max. **9 mm** Ngắn hơn

Có Adapter

Max. **11 mm** Ngắn hơn

Kích thước thật

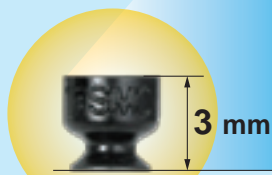

ZP3

ZP (Dạng thông thường)

12 mm

Kích thước thật

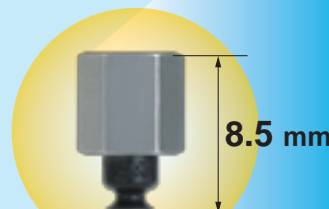

ZP3

ZP (Dạng thông thường)

19.5 mm

Tiết kiệm diện tích sử dụng ống ø2, cải tiến tiết kiệm diện tích lắp đặt

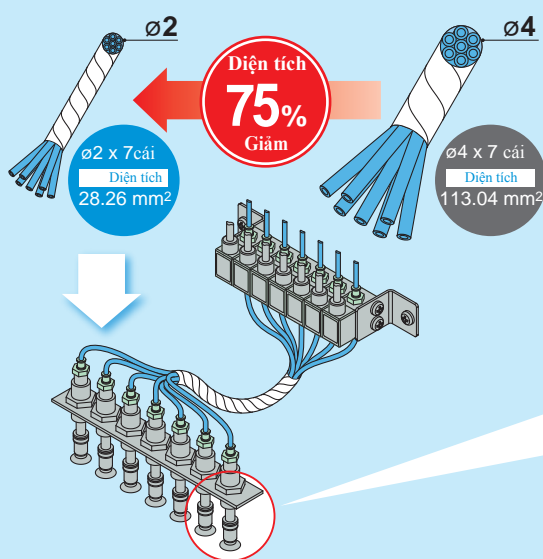

Dạng đứng

- Ren đực
- Ren cái
- Đầu nối Barb (dùng cho ống : ø2)
- Đầu nối nhanh (Dùng cho ống : ø2)

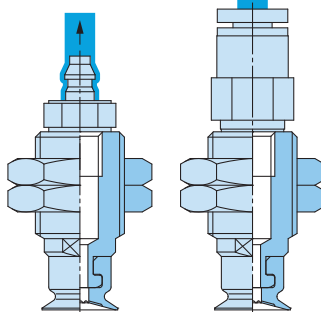

Đầu nối Barb

Đầu nối nhanh

Cấp ngang

- Ren cái
- Đầu nối Barb (dùng cho ống : ø2)
- Đầu nối nhanh (Dùng cho ống : ø2)

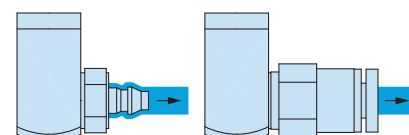

Đầu nối Barb

Đầu nối nhanh

Phân loại

Đã có thêm ø1.5

Dạng	Đường kính vết hút									
	ø1.5	ø2	ø3.5	ø4	ø6	ø8	ø10	ø13	ø16	
	•	•	•							
				•	•	•	•	•	•	
				•	•	•	•	•	•	



Dòng ZP3



Những chức năng mới

Chức năng tuyệt vời

Bề mặt hút được làm sạch đặc biệt

Những chỗ lõm trên bề mặt được làm sạch, tối ưu hóa hoạt động của vật hút.

Có rãnh

Giảm diện tích tiếp xúc giữa vật hút và mẫu vật, để dễ dàng rút ra.



Thiết kế chống vắt hút rơi ra ngoài

một thiết kế mới giúp adaptor giữ chặt vật hút

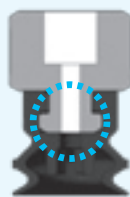

đường kính từ $\varnothing 1.5$

Dễ nhận diện

có Logo SMC



Dễ dàng lắp đặt đơn hoặc lắp nhiều mẫu trên thiết bị



kiểu gia công mới

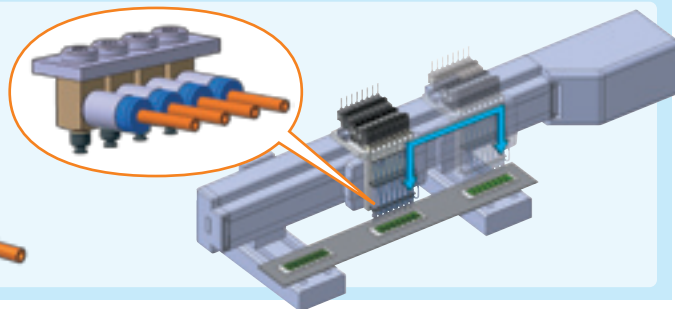
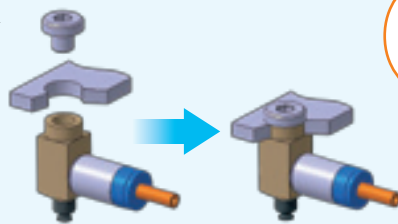

Bộ đệm thu gọn

Tổng chiều dài được rút ngắn



Max.
55.5 mm
Ngắn hơn

ZP3

ZP

độ lớn $\varnothing 8$, dạng phẳng, có đầu nối nhanh

ZP3

Hành trình	Tổng chiều dài (mm)
3	40
6	46
10	56
15	59
20	66.5
25	—

ZP

Hành trình	Tổng chiều dài (mm)
3	—
6	78.5
10	109.5
15	114.5
20	—
25	124.5

Dạng hành trình ngắn : được cộng thêm 3mm



Hành trình bộ đệm

(* Có ổ trục)

Đường kính	Đặc tính của bộ đệm	Hành trình (mm)				
		3	6	10	15	20
$\varnothing 1.5, \varnothing 2, \varnothing 3.5$	Xoay, không xoay	●	●	—	—	—
	Xoay	●	●	●	—	—
$\varnothing 4, \varnothing 6, \varnothing 8$ $\varnothing 10, \varnothing 13, \varnothing 16$	Xoay, Có ổ trục	—	—	—	●	●
	Không xoay	●	●	●	●	●

Cách chọn lựa ống nối

Ren đực

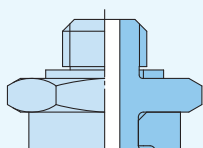

Ren cái

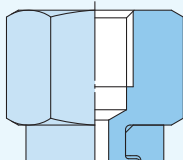

nối Barb

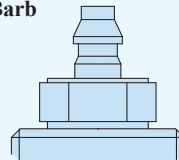

cho ống $\varnothing 2$

Đầu nối nhanh

